

OKOVI ZA NAMJEŠTAJ I GRAĐEVINSKU STOLARIJU

Izvod iz programa

2019

BAGLAME ZA NAMJEŠTAJ

Strana 3 - 10

KLIZNI SISTEMI

Strana 11 - 12

PRIBOR ZA NAMJEŠTAJ

Strana 13 - 24

GRAĐEVINSKA STOLARIJA

Strana 25 - 28

Više od 80
različitih artikala
ON STOCK!



KVAKE ZA VRATA
BRAVE
RUČKA ZA PVC PROZORE
ANUBA SPOJNICA



PLINSKI PODIZAČI
NOSAČI POLICA
MAGNETI ZA VRATA
VEZNI OKOVI
VIJAK
UGAONA SPOJNICA
RAŠIRUJUĆA TIPLA
KONZOLNI NOSAČ
KLIZAČI, NOGE I TOČKOVI
POKRIVNE KAPE



ECOTECH
SLIDEBOX



NEXIS
ISIFIT
ECOTECH
EASY CLICK

1. BAGLAMA ZA NAMJEŠTAJ NEXIS

Ekonomičan i moderno dizajnirani sistem baglama za namještaj.
Sistem montaže: slide-on i click-on.

- **Materijali:** lijevani cink, čelik, niklovana površina
- Za vrata debljine do 24 mm
- Prečnik kućišta 35 mm
- Mala dubina kućišta (11 mm)
- Kompatibilna sa soft close prigušivačem
- Debljina materijala 0,6 mm
- Kućište se ugrađuje vijcima, utiskivanjem ili uz pomoću sistema za brzu ugradnju Impresso
- Sprječava prodiranje tijela baglame u izbušenu rupu pri prejakom zatezanju vrata
- 3D-podešavanje pomoću ekscentar tehnike
- Moguća je obrada na svim uobičajnim mašinama za bušenje i CNC-podešavanjima
- Sve izvedbe sa oprugom
- Onemogućeno je samozatvaranje vrata
- Mogu se dobiti izvedbe 100°/110° bez opruge

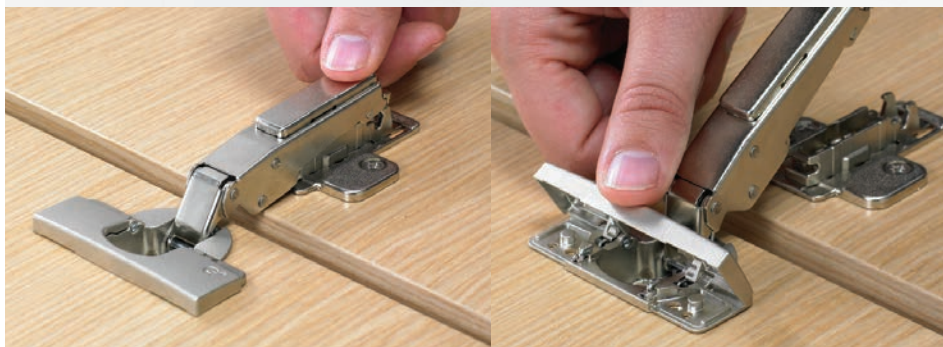

TIP 01 - NEXIS CLICK-ON BAGLAMA I PODLOŽNA PLOČICA

BEZ INTEGRISANOG UBLAŽIVAČA

1. NEXIS IMPRESSO Nalijegajuća baglama CLICK-ON 0/110

(zakrivljenost 0 mm)



Kućište baglame - ugradnja vijcima

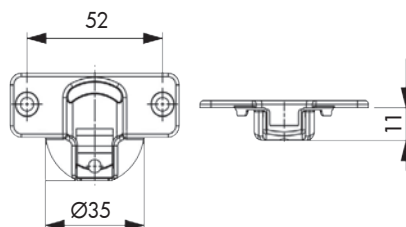

Zatvoreno

Otvoreno

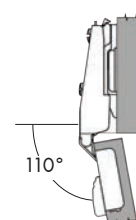
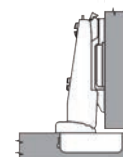

Informacije za naručivanje:

Br.	Art.-Nr.	Opis artikla
1	F015 072691	50 GRASS baglama za namještaj Nexis klik-on, ugao otvaranja 110° sa oprugom, ugradnja vijcima 52/5,5 mm
2	F069 073570	100 Grass pokrivna kapa za Nexis baglame za namještaj tijelo baglame ravne izvedbe.
3	F060 073144	50 Nexis križna podložna pločica sa integrisanim podešavanjem po visini i sa 3 mjesta pričvršćenja, u kombinaciji ZAMAK/Celik.

Isporuka sadrži: 1 baglama, 1 podložna pločica, 1 pokrivna kapa

Tehničke informacije: 13+TA-A

Visina podložne pločice (H)	0	0
Dimenzija od ruba fronte do ruba kućišta (K)	4	5
Dimenzija nalijeganja fronte na korpus (D)	17	18

2. NEXIS pokrivna kapa



3. NEXIS podložna pločica



NOTE!

Potrebno uz baglamu naručiti i podložne pločice!
Moguća naknadna ugradnja prigušivača.

- Click-on tehnologija
- Sigurna veza bez zavrtnja
- Ergonomski dodatak za čujnu klips montažu
- Certifikat LGA instituta na 100 000 otvaranja
- Nosivost po jednoj baglami 2,5 - 3 kg
- Odgovara za sve podložne pločice serije Nexis

TIP 02 - NEXIS SLIDE-ON BAGLAMA I PODLOŽNA PLOČICA

BEZ INTEGRISANOG UBLAŽIVAČA

1. NEXIS Nalijegajuća baglama SLIDE-ON 0/100 (zakrivljenost 0 mm)



Kučište baglame - ugradnja vijcima

Informacije za naručivanje:

Art.-Nr.		Opis artikla
F016 073008	10/250	Baglama za namještaj SLIDE ON 0/100PN

Isporuka sadrži: 1 baglama

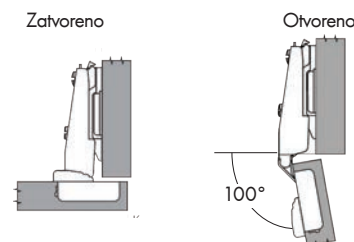

Tehničke informacije:

Visina podložne pločice (H)	0	0
Dimenzija od ruba fronte do ruba kućišta (K)	4	5
Dimenzija nalijeganja fronte na korpus (D)	17	18

2. NEXIS Polunalijegajuća baglama SLIDE-ON 0/100 (zakrivljenost 8 mm)



Kučište baglame - ugradnja vijcima

Informacije za naručivanje:

Art.-Nr.		Opis artikla
F016 073014	10/250	Baglama za namještaj SLIDE ON 0/100PL

Isporuka sadrži: 1 baglama

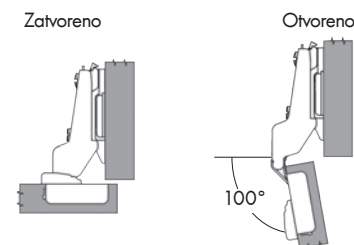

Tehničke informacije:

Visina podložne pločice (H)	2	
Dimenzija od ruba fronte do ruba kućišta (K)	5	
Dimenzija nalijeganja fronte na korpus (D)	8	

3. NEXIS Upadajuća baglama SLIDE-ON 0/100 (zakrivljenost 15 mm)



Kučište baglame - ugradnja vijcima

Informacije za naručivanje:

Art.-Nr.		Opis artikla
F016 073018	10/250	Baglama za namještaj SLIDE ON 0/100UP

Isporuka sadrži: 1 baglama

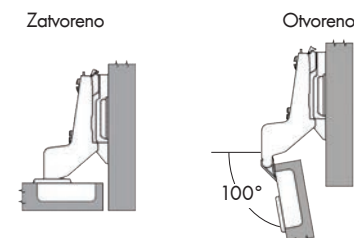

Tehničke informacije :

Visina podložne pločice (H)	4	
Dimenzija od ruba fronte do ruba kućišta (K)	5	
Dimenzija nalijeganja fronte na korpus (D)	1	

4. NEXIS SLIDE-ON Podložne pločice

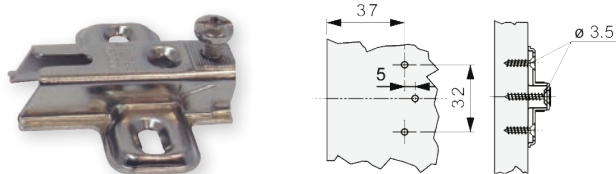

Tehničke informacije

Informacije za naručivanje:

Art.-Nr.		Opis artikla
F062 073298	50/250	Podložna pločica za Nexis slide on baglamu H0
F062 073299		Podložna pločica za Nexis slide on baglamu H2
F062 073300		Podložna pločica za Nexis slide on baglamu H4

NOTE!

Potrebno uz baglamu naručiti i podložne pločice!
Moguća naknadna ugradnja prigušivača.

- Slide-on tehnologija
- Sigurna veza bez zavrtnja
- Ergonomski dodatak za čujnu klips montažu
- Certifikat LGA instituta na 100 000 otvaranja
- Nosivost po jednoj baglami 2,5 - 3 kg
- Omogućeno 3D podešavanje

2. BAGLAMA ZA NAMJEŠTAJ ISIFIT

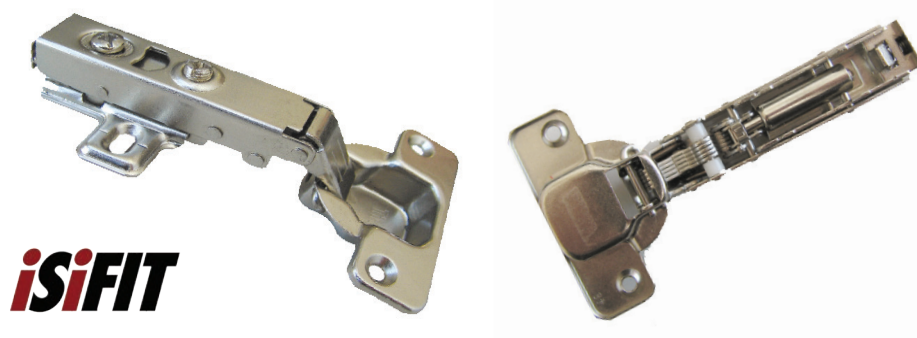

iSiFIT

Baglama dizajnirana za masovnu proizvodnju namještaja za svakodnevno i dugotrajno korištenje.

- **Materijal: hladno valjani čelik**
- Baglama sa glatkom površinom zahvaljujući primjeni specijalne tehnologije proizvodnje.
- Ljepši izgled proizvoda
- Sa zaštitnim slojem protiv hrđe - presvučeno tankim slojem bakra
- Otporan na starenje do 20 godina, ne oksidira, ne puca, otporan na ogrebotine, ne hrđa
- Jedinstveno ulje amortizera podnosi razlike u temperaturama od -60 do 150C
- Prigušivač funkcioniše bez promjena pri navedenim min i max temperaturama
- Sa i bez integrisanog hidrauličkog prigušivača
- Meko zatvaranje vrata u dvije akcije
- Vezni dijelovi baglame su proizvedeni tretmanom kaljenja
- Testirano na ciklus otvaranja i zatvaranja: 120.000

TIP 01 - ISIFIT CLICK-ON BAGLAME I PODLOŽNA PLOČICA

1. ISIFIT Nalijegajuća baglama **CLICK-ON, SOFT CLOSE 0/100** (zakrivljenost 0 mm)

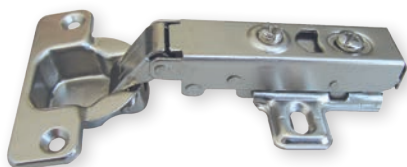

Kućište baglame - ugradnja vijcima

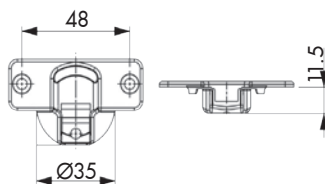

SA INTEGRISANIM UBLAŽIVAČEM

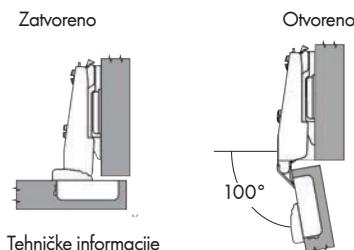

Tehničke informacije

Informacije za naručivanje:

Red.br.	Art.-Nr.		Opis artikla
1	2683 100020F	1/25	iSiFIT baglama za namještaj CLICK-ON, SOFT CLOSE, za naklapajuća vrata, ugao otvaranja 100°, sa oprugom.
2	2683 100028F	10/50	Pokrivne kape kućišta baglame za namještaj, CLICK-ON, SOFT CLOSE
3	2683 100029F	10/50	Pokrivne kape tijela baglame za namještaj, CLICK-ON, SOFT CLOSE

Isporuka sadrži: 1 baglama, 1 podložna pločica. Pokrivne kape se zasebno naručuju.

2. ISIFIT Pokrivne kape kućišta baglame



3. ISIFIT Pokrivne kape tijela baglame



NOTE!

U set baglame je uključena i podložna pločica!

- Click-on tehnologija
- Meko zatvaranje vrata u potpunosti bez buke
- Materijal: hladno valjani čelik, sa zaštitnim slojem protiv hrđe
- Testirano na ciklus otvaranja i zatvaranja: 120.000 puta
- Certifikati: CE, SGS

TIP 02 - ISIFIT CLICK-ON BAGLAME I PODLOŽNA PLOČICA

1. ISIFIT Nalijegajuća baglama CLICK-ON 0/110 (zakrivljenost 0 mm)

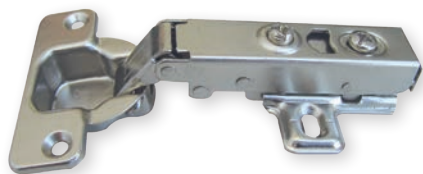

Kućište baglame - ugradnja vijcima

Informacije za naručivanje:

Art.-Nr.		Opis artikla
2683 100010F	10/50	iSiFIT baglama za namještaj CLIP ON; Ugao otvaranja 110° sa oprugom

Isporuka sadrži: 1 baglama, 1 podložna pločica.

2. ISIFIT Polunalijegajuća baglama CLICK-ON 0/110 (zakrivljenost 8mm)

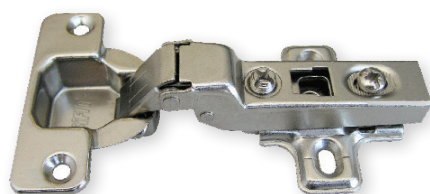

Kućište baglame - ugradnja vijcima

Informacije za naručivanje:

Art.-Nr.		Opis artikla
2683 100011F	10/50	iSiFIT baglama za namještaj CLIP ON; Ugao otvaranja 110° sa oprugom

Isporuka sadrži: 1 baglama, 1 podložna pločica.

3. ISIFIT Upadajuća baglama CLICK-ON 0/110 (zakrivljenost 15 mm)

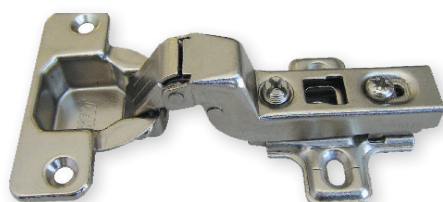

Kućište baglame - ugradnja vijcima

Informacije za naručivanje:

Art.-Nr.		Opis artikla
2683 100012F	10/50	iSiFIT baglama za namještaj CLIP ON; Ugao otvaranja 110° sa oprugom,

Isporuka sadrži: 1 baglama, 1 podložna pločica.

BEZ INTEGRISANOG UBLAŽIVAČA

Zatvoreno

Otvoreno

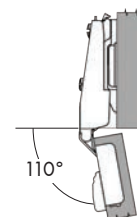
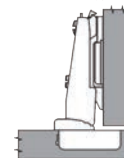

Tehničke informacije : H=13+K-D

Visina podložne pločice (H)	0	0
Dimenzija od ruba fronte do ruba kućišta (K)	3	4
Dimenzija nalijeganja fronte na korpus (D)	16	17

Zatvoreno

Otvoreno

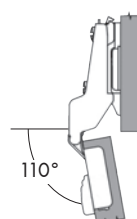
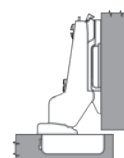

Tehničke informacije : H=5+K-D

Visina podložne pločice (H)	0	0
Dimenzija od ruba fronte do ruba kućišta (K)	3	4
Dimenzija nalijeganja fronte na korpus (D)	8	9

Zatvoreno

Otvoreno

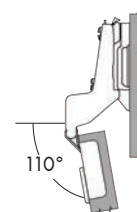
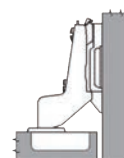

Tehničke informacije :

Visina podložne pločice (H)		0
Dimenzija od ruba fronte do ruba kućišta (K)		4
Dimenzija nalijeganja fronte na korpus (D)		2

NOTE!

U set baglame je uključena i podložna pločica!

- Click-on tehnologija
- Ugao otvaranja 110°
- Materijal: hladno valjani čelik, sa zaštitnim slojem protiv hrđe
- Za vrata debljine: od 14 do 23 mm

- Certifikati: CE, SGS
- Baglama sa oprugom
- Mala dubina kućišta (11,3 mm)
- 3-dimenzionalno podešavanje



TIP 03 - ISIFIT SLIDE-ON BAGLAME I PODLOŽNA PLOČICA

1. ISIFIT Nalijegajuća baglama SLIDE-ON 0/110 (zakrivljenost 0 mm)

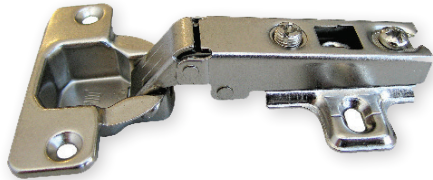

Kućište baglame - ugradnja vijcima

Informacije za naručivanje:

Art.-Nr.		Opis artikla
2683 100000F	10/50	iSiFIT baglama za namještaj SLIDE ON; Ugao otvaranja 110° sa oprugom.

Isporuka sadrži: 1 baglama, 1 podložna pločica.

BEZ INTEGRISANOG UBLAŽIVAČA

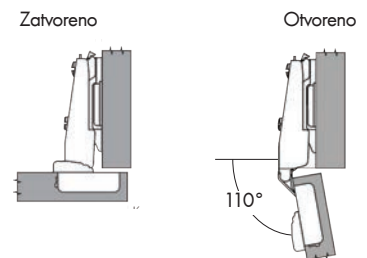

Tehničke informacije : H=15+K-D

Visina podložne pločice (H)	0	0
Dimenzija od ruba fronte do ruba kućišta (K)	3	4
Dimenzija nalijeganja fronte na korpus (D)	18	19

2. ISIFIT Polunalijegajuća baglama SLIDE-ON 0/110 (zakrivljenost 8mm)

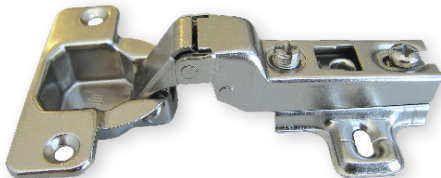

Kućište baglame - ugradnja vijcima

Informacije za naručivanje:

Art.-Nr.		Opis artikla
2683 100001F	10/50	iSiFIT baglama za namještaj SLIDE-ON; Ugao otvaranja 110° sa oprugom.

Isporuka sadrži: 1 baglama, 1 podložna pločica.

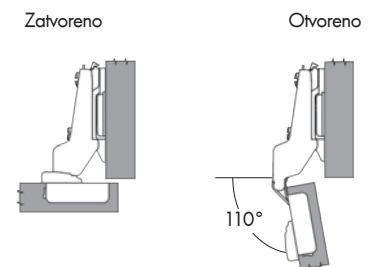

Tehničke informacije : H=7+K-D

Visina podložne pločice (H)	2	2
Dimenzija od ruba fronte do ruba kućišta (K)	3	4
Dimenzija nalijeganja fronte na korpus (D)	8	11

3. ISIFIT Upadajuća baglama SLIDE-ON 0/110 (zakrivljenost 15 mm)

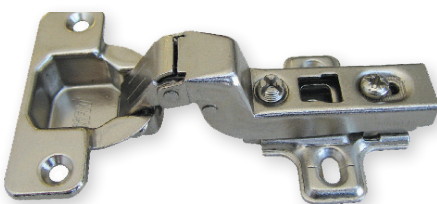

Kućište baglame - ugradnja vijcima

Informacije za naručivanje:

Art.-Nr.		Opis artikla
2683 100002F	10/50	iSiFIT baglama za namještaj SLIDE-ON; Ugao otvaranja 110° sa oprugom.

Isporuka sadrži: 1 baglama, 1 podložna pločica.

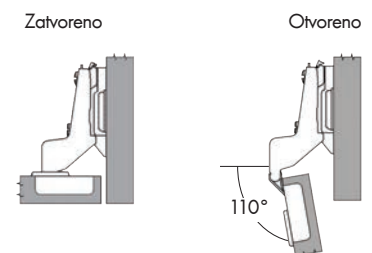

Tehničke informacije :

Visina podložne pločice (H)		2
Dimenzija od ruba fronte do ruba kućišta (K)		3
Dimenzija nalijeganja fronte na korpus (D)		1

- Slide-on tehnologija
- Ugao otvaranja 110°
- Materijal: hladno valjani čelik, sa zaštitnim slojem protiv hrđe
- Baglama sa oprugom
- Mala dubina kućišta (11,3 mm)

Razlika između ova tri tipa baglama je u sistemu montaže (slide-on ili click-on), sistemu zatvaranja (sa ili bez ublaživača) te u načinu nalijeganja!



3. BAGLAMA ZA NAMJEŠTAJ ECOTECH

CLICK-ON



SLIDE-ON



ECOTECH

Baglama za namještaj sa oprugom, ugla otvaranja 110°, prečnika kućišta 35 mm, za ugradnju iver vijcima i „CLICK-ON“ ili „SLIDE-ON“ montažom.

- **Materijali:** lijevani cink, čelik, niklovana površina
- Za vrata debljine od 14 - 23 mm
- Prečnik kućišta 35 mm
- Mala dubina kućišta (11,3 mm)
- Debljina materijala 0,6 mm
- Ugao otvaranja 110°
- Spriječava prodiranje tijela baglame u izbušenu rupu pri prejakom zatezanju vrata
- 3D-podešavanje pomoću ekscentar tehnike.
- Moguća je obrada na svim uobičajnim mašinama za bušenje i CNC-podešavanjima
- Sve izvedbe sa oprugom.
- Onemogućeno je samozatvaranje vrata
- Omogućeno 3D podešavanje

TIP 01 - ECOTECH CLICK-ON BAGLAME I PODLOŽNA PLOČICA

BEZ INTEGRISANOG UBLAŽIVAČA

1. ECOTECH Polunalijegajuća baglama CLICK-ON 0/110PL (zakrivljenost 8mm)

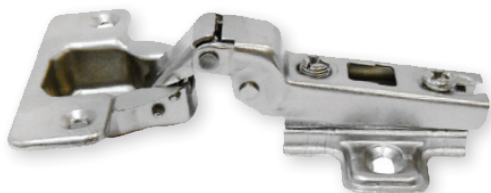

Kućiste baglame - ugradnja vijcima

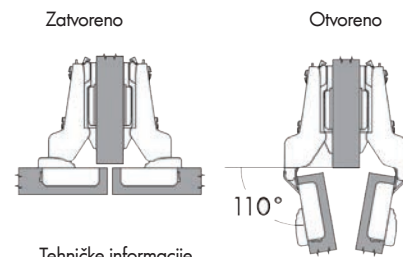
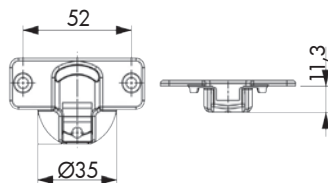

Tehničke informacije

Informacije za naručivanje:

Art.-Nr.		Opis artikla
0683 1002021	10/200	Baglama za namještaj CLICK ON 0/110PL, sa oprugom

Isporuka sadrži: 1 baglama, 1 podložna pločica.

Tehničke informacije : H=6+k-D

Visina podložne pločice (H)	2	2
Dimenzija od ruba fronte do ruba kućišta (K)	3	4
Dimenzija nalijezanja fronte na korpus (D)	7	8

MONTAŽA

Kućiste za vijčani spoj

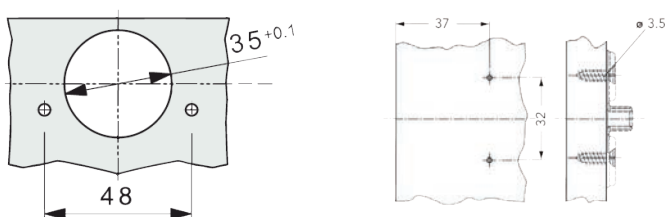

NOTE!

U cijenu baglame su uračunate i podložne pločice !

- Click-on tehnologija - veza između baglame i podložne pločice
- Za vrata debljine od 14-23 mm
- Mala dubina kućišta (11,3 mm)
- Može se primijeniti kod tankih i vrata sa profilima
- Materijal: čelik, niklovano

TIP 02 - ECOTECH SLIDE-ON BAGLAME I PODLOŽNA PLOČICA

BEZ INTEGRISANOG UBLAŽIVAČA

1. ECOTECH Polunalijegajuća baglama SLIDE ON 0/110PL (zakrivljenost 8mm)

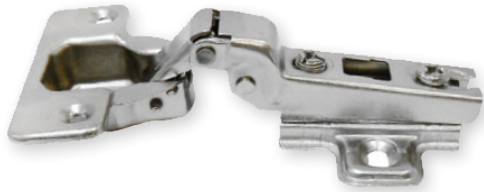

Kučište baglame - ugradnja vijcima

Informacije za naručivanje:

Art.-Nr.		Opis artikla
0683 1001021	10/200	Ecotech baglama za namještaj SLIDE ON 0/110PL

Isporuka sadrži: 1 baglama, 1 podložna pločica.

Zatvoreno

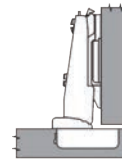

Otvoreno

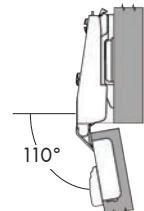

Tehničke informacije : $H=5+k-D$

Visina podložne pločice (H)	2	3
Dimenzija od ruba fronte do ruba kučišta (K)	3	4
Dimenzija nalijezanja fronte na korpus (D)	7	8

2. ECOTECH Upadajuća baglama SLIDE ON 0/110UP (zakrivljenost 15mm)



Kučište baglame - ugradnja vijcima

Informacije za naručivanje:

Art.-Nr.		Opis artikla
0683 1001031	10/200	Ecotech baglama za namještaj SLIDE ON 0/110UP

Isporuka sadrži: 1 baglama, 1 podložna pločica.

Zatvoreno

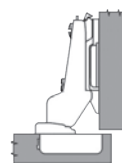

Otvoreno

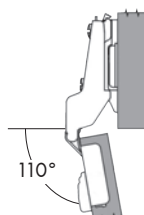

Tehničke informacije : $H=A+k-4$

Visina podložne pločice (H)	2	2
Dimenzija od ruba fronte do ruba kučišta (K)	3	4
Dimenzija nalijezanja fronte na korpus (D)	3	2

- Slide-on tehnologija - veza između baglame i podložne pločice
- Za vrata debljine od 14-23 mm
- Mala dubina kučišta (11,3 mm)

- Može se primijeniti kod tankih i vrata sa profilima
- Materijal: čelik, niklovano

Razlika između ECOTECH baglame TIP 1 i TIP 2 je u sistemu montaže (slide-on ili click-on) i načinu nalijezanja!

SISTEM PODEŠAVANJA BAGLAMA - SLIDE ON

• MONTAŽA

- Kučište baglame se pričvrsti na vrata vijcima za drvo sa upuštenom glavom.
- Pločica se pričvrsti na stranicu vijcima a drvo upuštene glave
- Razmak odgovara sistemu 32 mm

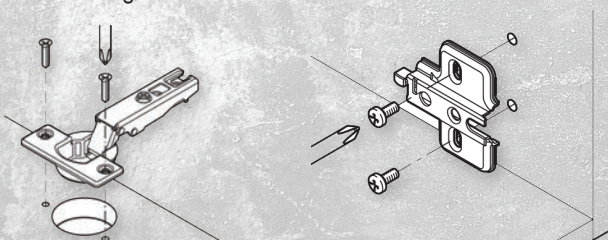

PODEŠAVANJE

SLIDE ON baglame mogu se trodimenzionalno podešavati.

1. Podešavanje po **visini**
±2mm preko ovalnih otvora na podložnoj pločici
2. Podešavanje po **širini**
±2mm pomoću vijka za podešavanje
3. Podešavanje po **dubini**
za ±1,5mm, pomoću vijka na baglama.

4. BAGLAMA ZA NAMJEŠTAJ EASY CLICK



Baglama dizajnirana za masovnu proizvodnju namještaja za svakodnevno i dugotrajno korištenje.

- **Materijali:** lijevani cink, čelik, niklovana površina
- S integriranim ovjesom i automatskim zatvaranjem
- Debljina vrata 16-26 mm
- Podešavanje dubine pomoću ekscentra +3 mm, -1 mm
- Baglama se stavlja u jednu izbušenu rupu u vratima namještaja i fiksira vijcima
- Ovo je najjednostavniji način ugradnje baglame, nisu potrebna uputstva za bušenje ili specijalni agregati za bušenje
- Minimalni jaz je jaz u zatvorena vrata između prednjeg dijela ormara i vrata dovode do otvaranja vrata bez sudara da biste omogućili
- Minimalni spoj za vrata s kosim rubovima
- (R = 1 mm) u tvorničkoj postavci

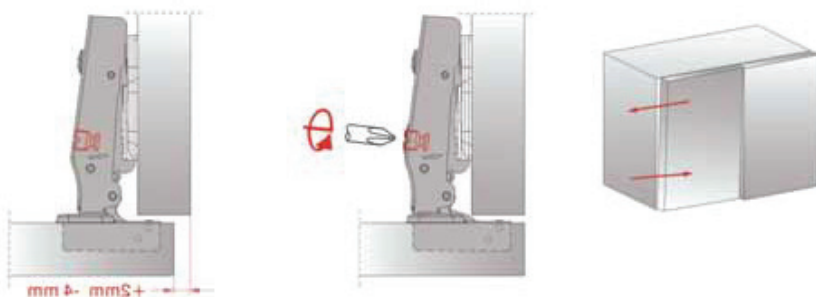

TIP 01-EASY CLICK CLICK ON-BAGLAMA I PODLOŽNA PLOČICA

1. EASY CLICK Nalijegajuća baglama CLICK-ON, SOFT CLOSE 0/110 (zakrivljenost 0 mm)



Kučiste baglame - ugradnja vijcima

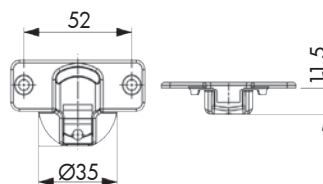

SA INTEGRISANIM UBLAŽIVAČEM

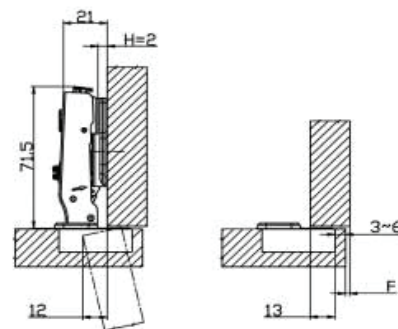

Tehničke informacije

Informacije za naručivanje:

Art.-Nr.		Opis artikla
0683 100 451	200	EASYCLICK baglama za namještaj CLICK-ON, SOFT CLOSE, za naklapajuća vrata, ugao otvaranja 110°.
0683 100 412	200	Podložna pločica- priključak 5 tačaka, čelik niklovano

Isporuka sadrži: 1 baglama, 1 podložna pločica

NOTE!

Potrebno uz baglamu naručiti i podložne pločice!

2. EASY CLICK Podložna pločica za baglamu

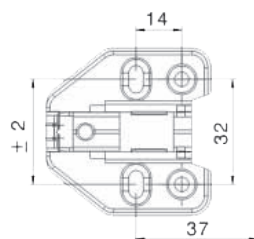

Tehničke informacije

- Click-on tehnologija
- Ugao otvaranja 110°
- Meko zatvaranje vrata u potpunosti bez buke
- Materijal: niklovani čelik
- Testirano na ciklus otvaranja i zatvaranja: 80.000 puta
- Podešavanje dubine pomoću ekscentra +3 mm, -1 mm
- Debljina vrata 16-26 mm



KLIZNI SISTEMI

GRADEVINSKA

PUBOR ZA NAMJESTAJ

KLIZNI SISTEMI

BAGLAME

1. VODILICE LADICE ECOTECH



ECOTECH

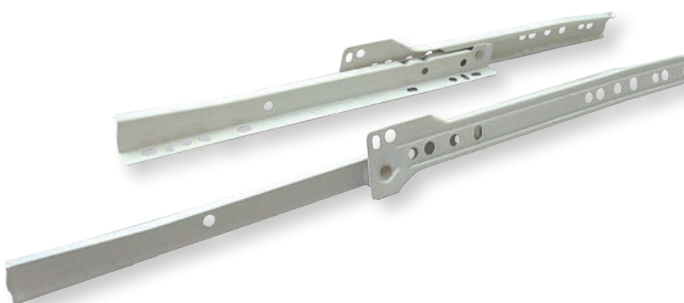

Samozatvarajuće vodilice za drvene ladice, sa djelomičnim izvlačenjem, za nalijegajuću montažu, nosivosti 25 kg, u bijeloj boji (RAL 9010), montaža iver ili euro vijcima.

- Korpusna šina na zadnjoj strani prilagođena prečniku točkica
- Otvori za pričvršćenje prilagođeni za sistem 32 mm
- Otvori su standardnih dimenzija za euro vijke, kao i za vijke sa navojem za drvo
- Podešavanje po visini do 3 mm, preko eliptičnih rupa na korpusnoj šini
- Odgovara standardu RAL-RG 430/1-2

Informacije za naručivanje:

Dužina vodilice	Art.-Nr.		Gubitak izvlačenja
250	0684 1001011	20	70
300	0684 1001012	20	70
350	0684 1001013	20	70
400	0684 1001014	20	70
450	0684 1001015	20	70
500	0684 1001016	20	70

Isporuka sadrži: 1x par vodilica (komplet za jednu ladicu), bez vijaka za montažu
Gubitak izvlačenja je dimenzija vodilice koja ostaje unutar korpusa u maksimalno izvučenom položaju.

- Testirana na 50.000 ciklusa (otvaranja / zatvaranja)
- Bez integrisanog hidrauličkog prigušivača
- Prilagođen sistemu 32 mm

2. LADICE SLIDEBOX

TIP 01 - SLIDEBOX H84



TIP 02 - SLIDEBOX H135



Samozatvarajuće ladice sa potpunim izvlačenjem, za nalijegajuću montažu, nosivosti 35 kg, u sivoj boji, montaža iver ili euro vijcima.

Namjena:

H84 za plitku ladicu

H135 za duboku ladicu

- Potpuno izvlačenje, nosivost 35 kg
- Sa integrisanim sistemom za prigušivanje
- Integrisano podešavanje visine ± 2 mm i bočno podešavanje 1 mm

Informacije za naručivanje:

Duzina vodilice	Visina ladice	Art.-Nr.		Minimalna dubina izvlačenja ladice u mm
500	84	0684 318106	20	510
500	135	0684 318113	20	510

Set-pakovanje se sastoji od:

- 1 par H84 stranica, slično RAL 7042
- 1 par držača drvene poleđine
- 1 par vodilica sa potpunim izvlačenjem
- 1 par pokrivnih kapica
- 1 par veznika za frontu za ugradnju vijcima

- Testirana na 60.000 ciklusa (otvaranja / zatvaranja)
- sa integrisanim hidrauličkim prigušivačem
- Nosivost 35 kg.



PRIBOR ZA NAMJEŠTAJ

BAGLAME

KIIZNI SISTEMI

PRIBOR ZA NAMJESTAJ

GRADEVINSKA ČIARIJA

1. PLINSKI PODIZAČ ECOTECH



ECOTECH

Informacije za naručivanje:

Sila otvaranja	Art.-Nr.		Opis artikla
60N	0683 3001010	10/20	Plinski podizač 60N
80N	0683 3001020	10/20	Plinski podizač 100N

Isporuka sadrži: 1 x podizač, 1 x dio za montažu na stranicu korpusa, 1 x dio za montažu na vrata, 5 x vijak 3,0x15 mm

Tehničke informacije

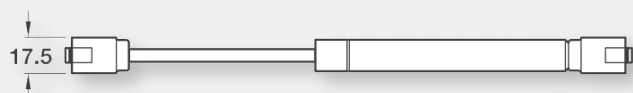

Univerzalni plinski podizač – lijevi/desni, za tiho zatvaranje vrata namještaja sa otvaranjem prema gore, sila otvaranja 60N, 100N, boja srebrenosiva.

- **Materijal: čelik, plastika**
- U kombinaciji sa dvije baglame, plinski podizač pruža inovativne prednosti montaže na lijevu i desnu stranicu korpusa
- Za ugradnju na vrata od drveta i vrata sa aluminijskim okvirom (širine veće od 35 mm)
- Primjenjiv za gornje kuhinjske ormariće, kabinete kancelarijskog namještaja, spavaće, dječje sobe i sl.
- Otvaranje pod uglom od 80-100°

Dimenzije za montažu za odabrani ugao otvaranja vrata

Ugao	A(mm)	B(mm)
80°	100	265
100°	90	235
110°	80	215

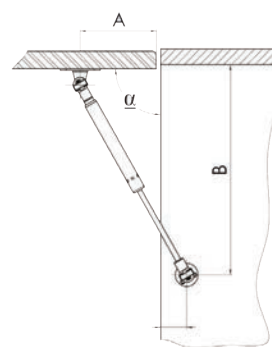

2. NOSAČI POLICA

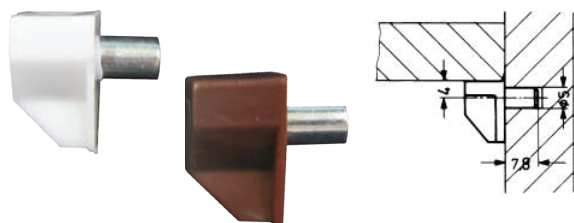

ORSY

Informacije za naručivanje:

Art.-Nr	Opis artikla	
2683 300C	Nosač police, bijela	500
2683 301C	Nosač police, smeđa	500

Plastično-metalni nosači police

- **Materijal: plastika, čelik**
- Na utiskivanje
- Dobra površina nalijeganja
- Promjer: Ø5 mm, čelik

* **Pogodno za ORSY® pakovanje**

Nosač police sa graničnikom, prečnika 5 mm, pocinčani.

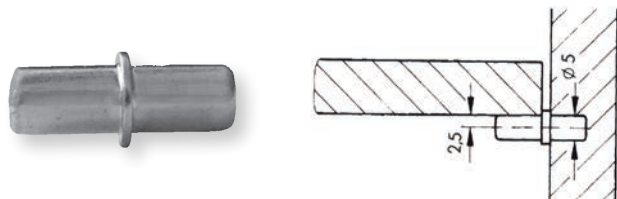

Informacije za naručivanje:

Art.-Nr	Opis artikla	
0683 3150001	Nosač police, pocinčani	500

ECOTECH

3. MAGNET ZA VRATA

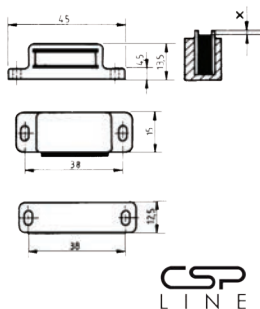
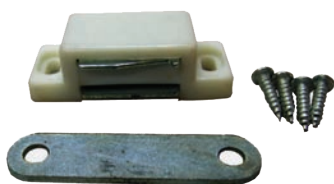

Informacije za naručivanje:

Art.-Nr	Opis artikla	
2683 410C	Magnet za namještaj, bijeli	25

Magnetni zatvarač za namještaj od plastike

- **Materijal:** Plastika bijelo i smeđe
- Snaga prijaranja do 4 kg
- Dimenzije 42x15x13
- Kućište magnetna sa dvije namagnetisane pločice

Uputstvo za montažu: H Kućište magnetna montirati na korpus vijcima (uključeno u isporuku). Prihvatna pločica se montira na frontu vijcima (uključeno u isporuku). Otvori na pločici su prilagođeni vijcima sa upuštenom glavom, tako da oni ne smetaju prihvatanju magnetna.

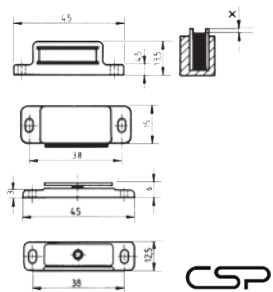

ORSY

Informacije za naručivanje:

Art.-Nr	Opis artikla	
2683 411	Magnet za namještaj, smeđi	25

Magnetni zatvarač za namještaj od plastike

- **Materijal:** Plastika, bijeli i smeđi
- Sila prijaranja 4 kg i 6 kg
- Pokretna prihvatna pločica

Uputstvo za montažu: Za pričvršćenje magnetnog zatvarača preporučuju se vijci sa lećastom glavom, niklovani.

* **Pogodno za ORSY® pakovanje**

4. EKSCENTAR VEZNI OKOV



sa rubom

bez ruba

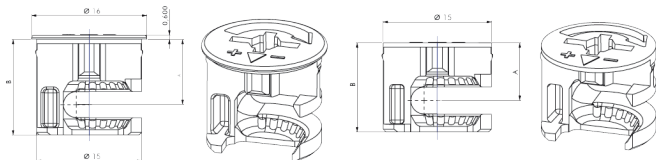

Izvedba :	Mjera A	Mjera B
Za debljine ploča 16mm	8	12,25
Za debljine ploča 19mm	9,5	13,75

Informacije za naručivanje:

Art.-Nr	Opis artikla	
0683 208105	Ekscentar bez ruba, za debljine ploča 19 mm	250

Ekscentar vezni okov za spajanje elemenata namještaja

- **Materijal:** zamak, niklovan
- Velika stabilnost
- Visokokvalitetan dizajn
- Ekscentričan hod puža
- Jednoliko povećanje otpornosti kod stezanja
- Umjereno korištenje
- U krajnjem položaju ispunjava zahtjeve sigurnosti
- Profilisane strane i krivina ekscentra su specijalno dizajnirane za dotezanje
- Oblik i snaga zaključavanja osiguravaju vezu
- Ne može se samo izvući
- Osigurava transport demontiranog namještaja
- Izvedba sa rubom: Pokriva ivice otvora
- Izvedba bez ruba: Ploče se mogu upustiti
- Čuva vlakna u pločama namještaja
- Moguća plastična kapa u boji
- Pogodan za krstasti prihvat PZ 2 i PH 2, dužina proreza 1,0 x 6,0 ili 1,2 x 6,5 i unutrašnji 6kt SW4
- Alat ovisi od mogućih uslova, idealno za samomontažu/demontažu krajnjeg kupca

5. SPOJNI VIJAK



ORSY

Informacije za naručivanje:

Art.-Nr.		Debljina materijala od-do (mm)	Obrada
0275 06 28	100	28-34	niklovan
0275 06 36	100	36-42	niklovan
0275 06 41	100	41-47	niklovan
0275 07 36	100	36-42	bruniran

Vijci za spajanje elemenata namještaja

- **Materijal:** Glava i navojna čahura od metala
- Navoj: Navojna čahura M4
- Promjer rupa 5 mm
- Pristup za centriranje

* Pogodno za ORSY® pakovanje

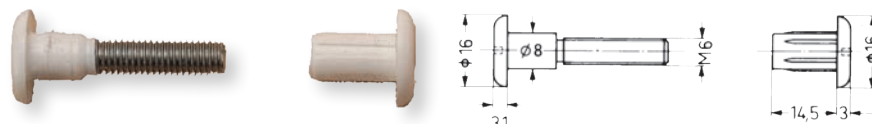

ORSY

Informacije za naručivanje:

Art.-Nr.		Debljina materijala od-do (mm)	Boja
0275 26 34	50	34-41	smeđa

- **Materijal:** Glava i navojna čahura od metala
- Navoj: Navojna čahura M4
- Promjer rupa 5 mm
- Pristup za centriranje

* Pogodno za ORSY® pakovanje

6. KONFIRMAT VIJAK

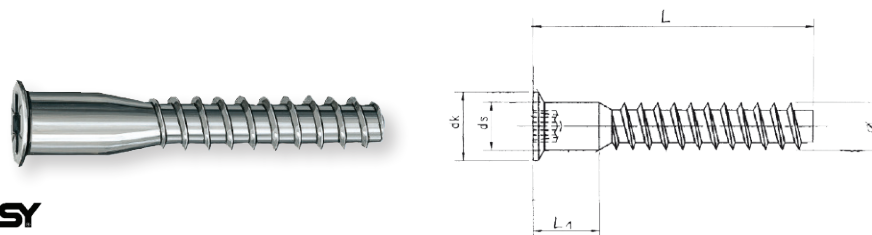

ORSY

Informacije za naručivanje:

Art.-Nr.		Ø mm	ds mm	L mm	L1 mm	dk mm	Prihvat
0276 27 50	100	7	7	50	9,5	10	SW4

Za spajanje prethodno izbušenih dijelova korpusa u namještaju

- Čelik pocinčan, plavo pasiviran

* Pogodno za ORSY® pakovanje

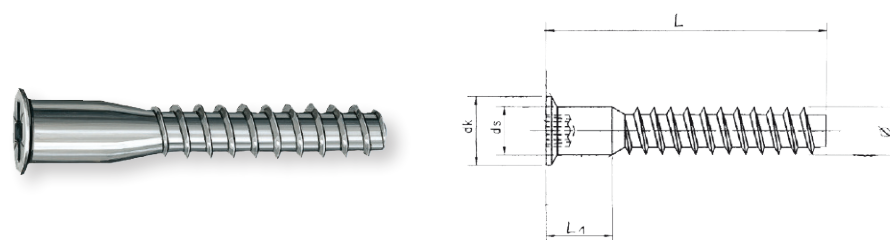

ORSY

Informacije za naručivanje:

Art.-Nr.		Ø mm	ds mm	L mm	L1 mm	Lklb mm	dk mm	Prihvat
0276 7 50	500	7	7	50	9,5	9,0	10	Z3

- Čelik pocinčan, plavo pasiviran
- Sa otvorom na glavi vijka

* Pogodno za ORSY® pakovanje

7. EURO VIJAK

ORSY

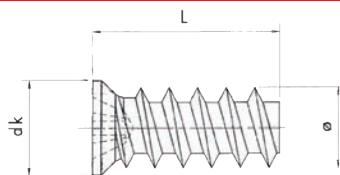

Informacije za naručivanje:

Art.-Nr.		Ø mm	L mm	dk mm	Prihvat
0276 063 11	200	6,3	11	7,4	Z2
0276 063 14	200	6,3	14	7,4	Z2

Za pričvršćenje podložnih pločica i okova u izradi namještaja

Tip A

- Čelik, niklovan
- Promjer glave vijka: 7,4 mm
- Predbušenje sa Ø5,0 mm

* Pogodno za ORSY® pakovanje

8. VIJAK SA KUKOM EURO VIJAK

ORSY

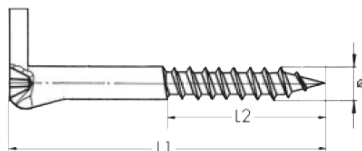

Informacije za naručivanje:

Art.-Nr.		Ø mm	L1 mm	L2 mm
0276 152 040	50	5,2	40	20
0276 152 050	50	5,2	50	25
0276 156 065	50	5,8	65	32
0276 156 080	50	5,8	80	35
0276 156 100	50	5,8	100	40

Vijak sa Phillips PH2

- Pocinčani čelik, plava pasivirana

* Pogodno za ORSY® pakovanje

ORSY

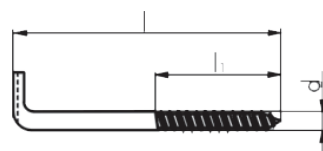

Informacije za naručivanje:

Art.-Nr.		d1 mm	L mm	L1 mm
0276 144 40	50	4,4	40	20
0276 152 50	50	5,2	50	26
0276 16 65	50	6,0	65	30
0276 16 80	50	6,0	80	40
0276 16 100	50	6,0	100	40

Vijak sa kukom/ovratnikom

- Pocinčani čelik, plava pasivirana

* Pogodno za ORSY® pakovanje

9. STEZNI VIJAK

ORSY

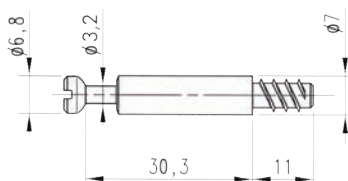

Informacije za naručivanje:

Art.-Nr.	
0683 208 1*	100

Za ekscentar vezni okov

- Materijal: čelik, bez površinske zaštite
- Navoj za direktnu montažu, za rupu Ø 5 mm
- Ugradna mjera: 30,3 mm
- Prihvat: krstasti

* Pogodno za ORSY® pakovanje

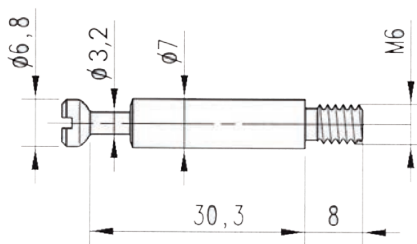

ORSY

Informacije za naručivanje:

Art.-Nr.	
0683 210 01	100

Za ekscentar vezni okov sa M-6 navojem

- **Materijal:** čelik, bez površinske zaštite
- Navoj: M6 x 8 mm
- Ugradna mjera. 30,3 mm
- Prihvat: krstasti
- Najlonska ili MS tipla se naručuje odvojeno

* **Pogodno za ORSY® pakovanje**

10. DUPLI STEZNI VIJAK

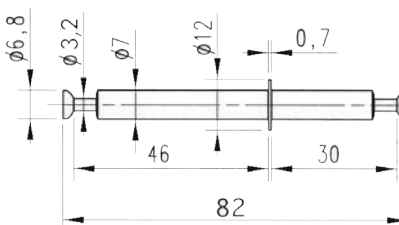

ORSY

Informacije za naručivanje:

Art.-Nr.		Za deb. materijala mm	A mm	B mm
0683 209 2	50	19	30	49

Za ekscentar vezni okov

- **Materijal:** čelik, bez površinske zaštite
- Sa prstenom
- Prihvat: krstasti

* **Pogodno za ORSY® pakovanje**

11. UGAONIK ZA STOLICE I SANDUKE

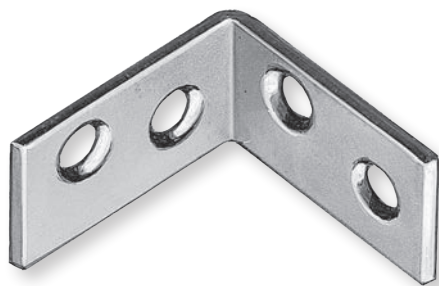

Ugaonik za stolice i sanduke je idealan za nestatičko spajanje drvo - drvo. Obostrano konusno izgledane rupe (upuštene) omogućuju čist spoj sa glavom vijka.

- Obostrano upuštene i rasporedene rupe za optimiziranu montažu
- Do dužine strane 75 mm: 2 rupe
- Od dužine strane 90 mm: 3 rupe
- Obostrano pocinčani čelični limovi (St37 + A2K)
- Koristi se u klasi 1 i 2 prema EN 1995:2013

Informacije za naručivanje:

Art.-Nr.		Dužina kraka x dužina kraka 2	Širina kraka	Debljina	Broj rupa sekundarne grede NJ+Broj rupa glavne grede nH	Prečnik rupe
0451 310 0	25	100x100 mm	20mm	2,25mm	3+3 kom	5mm
0451 325	50	25x25 mm	14mm	2mm	2+2 kom	4,2mm
0451 330	50	30x30 mm	14mm	2mm	2+2 kom	4,1 mm
0451 340	50	40x40 mm	15mm	2mm	2+2kom	4,1 mm
0451 350	50	50x50 mm	15mm	2mm	2+2kom	4,4mm
0451 360	50	60x60 mm	18mm	2mm	2+2kom	4,4mm
W0451 375	25	75x75 mm	17,5mm	2mm	2+2kom	4,7mm

• **Napomena:** Prikladan za vezne elemente kao što su ASSY 3.0 i ASSYplus vijci sa upuštenom glavom prema ETA 11/0190.

• **Aplikacije:** Nestrukturane veze svijetlih drvenih konstrukcija, kao što su kutije, pakovanja, namještaj, stolice ili osiguranje mjesta bez statičkog pristupa.

12. UGAONE SPOJNICE



Informacije za naručivanje:

Art.-Nr.	Opis artikla	
0683 2013	Ugaoni spojni okov sa pokrivnom kapom od plastike, bijeli	200
0683 2016	Ugaoni spojni okov sa pokrivnom kapom od plastike, svijetlo smeđi	200

Ugaoni elementi za spajanje namještaja

- **Materijal: plastika**
- Za ručno zavrtanje vijcima
- Ø 3,5 mm
- Nije prikladno za trajno opterećenje

13. VIJCI ZA RUČKE NAMJEŠTAJA

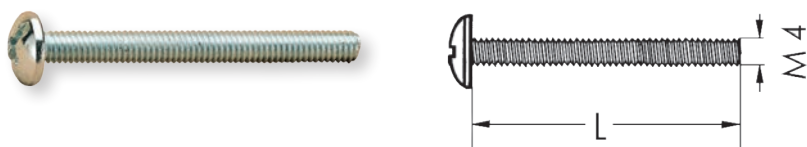

Informacije za naručivanje:

Art.-Nr.	Dužina u mm	Art.-Nr.	Dužina u mm	
0275 24 20	20	0275 24 34	34	500
0275 24 22	22	0275 24 40	40	500
0275 24 25	25	0275 24 45	45	500
0275 24 30	30	0275 24 50	50	500

Za pričvršćenje ručki namještaja sa M4 navojem

- Kombinovani prihvati
- M 4, pocinčani

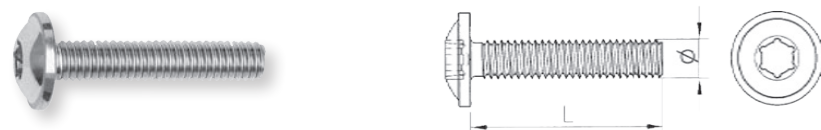

Informacije za naručivanje:

Art.-Nr.	Ø mm	L mm	Prihvati	
0275 340 12	4	12	AW [®] 20	500
0275 340 30	4	30	AW [®] 20	500
0275 340 60	4	60	AW [®] 20	500

Za pričvršćenje ručki namještaja sa M4 navojem

- **Čelik pocinčani, plavo pasiviran**
- Cijeli navoj M 4,0 mm
- Glava: Ø 9,5 mm
- Veća ravna glava
- Veće nalijezanje
- Prihvati: AW[®]20-prihvati
- Dobro nalijezanje
- Bez klimavih pokreta
- Optimalno centriranje

14. RAŠIRUJUĆA TIPLA



ORSY

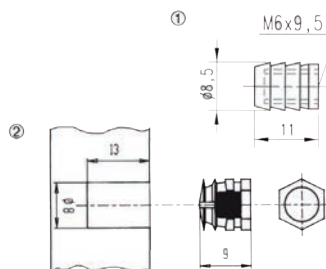

Informacije za naručivanje:

Art.-Nr.		Materijal	Rupa-Ø mm	Dubina rupe mm
0683 263 010	100	Najlon	8	11 - 12
0683 263 003	100	Mesing	8	11 - 12

Za stezni vijak sa M6 – navojem.

- **Materijal: najlon ili mesing sa najlonskim jezgrom**
- Bušenje: Ø 8 mm
- Navoj: M6 x 9 mm
- Raširujuća tipla se zakucava

* Pogodno za ORSY[®] pakovanje

15. KONZOLNI NOSAČ

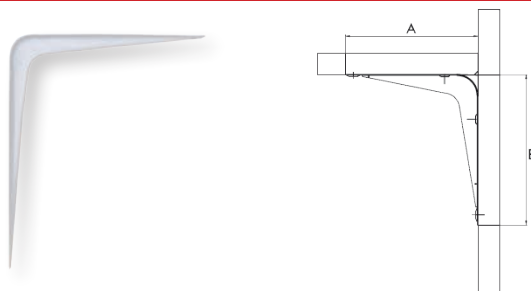
ORSY

Informacije za naručivanje:

Red. br.	Art.-Nr.		Boja	Mjera A u mm	Mjera B u mm	Mjera C u mm	Nosivost u kg u paru
1	0683 361 400	20	bijela RAL 9010	75	100	30	8
2	0683 361 401	20	bijela RAL 9010	100	125	34	13
3	0683 361 402	20	bijela RAL 9010	125	150	38	16
4	0683 361 403	20	bijela RAL 9010	150	200	38	22
5	0683 361 404	20	bijela RAL 9010	200	250	43	24
6	0683 361 405	20	bijela RAL 9010	250	300	50	26
7	0683 361 406	20	bijela RAL 9010	300	350	49	30

Nosač za police ili stolove

- **Materijal: čelik, bijelo lakiran**
- Savjet za montažu: Kratku stranu konzolnog nosača pričvrstiti na policu, a dužu stranu pričvrstiti na podlogu

* Pogodno za ORSY® pakovanje

16. KLIZAČ NAMJEŠTAJA

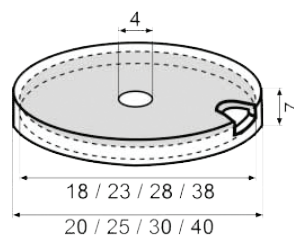
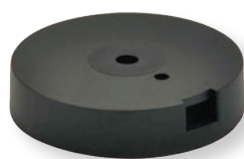
ORSY

Informacije za naručivanje:

Art.-Nr.		Promjer(Ø)	Visina(H)	Materijal	Boja
0683 550 050	100	17mm	3mm	Plastika	Crna

Klizač za ugradnju ploča za namještaj

- Za ugradnju ploča za namještaj NATURAL, STOP, HIPER, ULTRA SOFT, ULTRA SOFT- HYPER DUO, SYNO-HYPER DUO

* Pogodno za ORSY® pakovanje



Informacije za naručivanje:

Art.-Nr.		Promjer(Ø)	Visina(H)	Materijal	Boja
0683 550 060	100	17mm	5mm	Plastika	Bijela

Postavljanje

- Sigurnosni umetak sa stop efektom za sve glatke, klizave obloge, kao što su Mermer, keramičke pločice, prirodni kamen, drveni podovi

17. PLASTIČNA NOGA

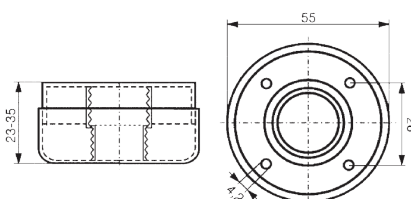
ORSY

Informacije za naručivanje:

Art.-Nr.		Za deb. materijala mm
0683 550 095	100	Podesiva klizna noga, Ø 55 mm, crna

Za ekscentar vezni okov

- **Materijal: plastika, crna**
- Dvodijelni, Donji deo zavrtnite
- Fleksibilno podesiva u dometu
- Max. +10 mm, kompenzacija visine
- Kapacitet: 35 kg

* Pogodno za ORSY® pakovanje

18. TOČAK ZA NAMJEŠTAJ

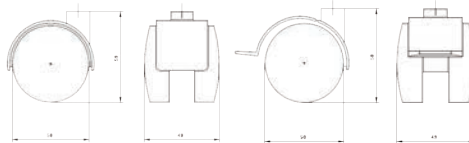

Informacije za naručivanje:

Art.-Nr.		Za deb. materijala mm
0683 557 060	4	Točak za namještaj bez kočnice, mekan, Ø 50 mm
0683 557 061	4	Točak za namještaj s kočnicom, mekan, Ø 50 mm

Točak za namještaj od plastike

- Materijal: Plastika visokog kvaliteta, crna, sa skrivenom osovinom kotača čelik
- Promjer valjka 40 mm i 50 mm
- Kapacitet po rolni 30 kg (Ø 40 mm) i 50 kg (Ø 50 mm)
- Materijal: Plastika visokog kvaliteta, crna, sa skrivenom osovinom kotača čelik
- Promjer valjka 40 mm i 50 mm
- Drvo, pločice ili ostali ne-tekstilni podovi

19. NAVOJNI TRN

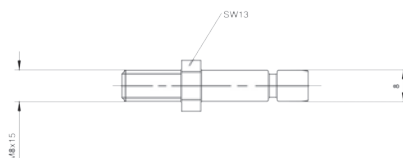

Informacije za naručivanje:

Art.-Nr.		Za deb. materijala mm
0683 557 066	4	Set vijaka za kotače za namještaj

Točak za namještaj od plastike

- **Materijal: Čelik**
- Površinski pocinčani
- Prečnik vijka 8 mm
- Tip adaptera K

20. ŠINA NOSAČ ZA ORMARIĆE



Informacije za naručivanje:

Art.-Nr.		Opise artikla	L mm
0683 7123	10	Pribor Šina nosač za ormariće	2489mm
0683 7125	10	Pribor Šina nosač za ormariće	47mm

Za pričvršćenje visećih elemenata namještaja

- **Materijal: Čelik**
- Površinski pocinčani
- Prečnik vijka 8 mm
- Tip adaptera K

21. POKRIVNE KAPE

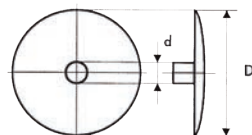

Informacije za naručivanje:

Boja	Boja drveta	RAL Oznaka	RAL-Nr.	Art.-Nr.	D mm		Art.-Nr.	D mm	
		Čisto bijela	9010	0590 12	12		0590 15	15	200/1000
		Srebrno siva	7001	0590 12 5			0590 15 5		
	Bukva ariš	Oker smeđa	8001	0590 12 92			-		
	Hrast tamni	Srna smeđa	8007	0590 12 9			-		
	Mahagonij smeđa	Mahagonij	8016	0590 12 91			0590 15 91		
		Crna	9005	0590 12 6			-		

Pokrivne kape za vijke sa rupom u glavi

- **Materijal: Polietilen**
- l d = 3,0 mm

ORSY



Informacije za naručivanje:

Promjer Ø 55 mm	Veličina ključa	Boja	RAL	Art.-Nr.	
M8	13	Crna	9005	0590 08	50
		Siva	7001	0590 12	
M10	17	Crna	9005	0590 010	50

Za šesterokutne vijke / matice (prema DIN ili ISO širini ključa)

- **Materijal: polietilen (nije UV stabiliziran!)**
- Boje: crna, bijela, siva
- Šerwisne temperature: -50°C do + 60°C, kratko do + 80°C (bez mehaničkog naprezanja)

* **Pogodno za ORSY® pakovanje**

ORSY



Informacije za naručivanje:

Boja			Bijela	Svijetli hrast	Bež	Svijetlosiva	Srebrno siva	Smeđa	Crna	
RAL-Nr.			-	-	1001	7035	7001	-	-	
Ø d 55 mm	Ø D 55 mm	L mm	Art.-Nr.	Art.-Nr.	Art.-Nr.	Art.-Nr.	Art.-Nr.	Art.-Nr.	Art.-Nr.	
10	13	5	0683 135 041	x	x	0683 135 045	0683 135 046	0683 135 048	x	500
10	15	5	0683 135 050	0683 135 052	0683 135 053	0683 135 054	x	0683 135 057	x	500
12	16	5	0683 135 059	0683 135 061	x	0683 135 063	0683 135 064	0683 135 066	0683 135 067	100

Pokrivne kape za vijke

- **Materijal: polietilen**

Područja primjene

- Strane trupa, redovi rupa, šine za rolete,
- Sablon bušenja s drvenim okvirima

* **Pogodno za ORSY® pakovanje**

ORSY



Informacije za naručivanje:

D mm	d mm	Art.-Nr.	Boja	Boja drveta	RAL -Nr.	
12	2,5	0590 122 552		Trešnja	1017	500
		0590 122 555		Crvena bukva	-	

Pokrivne kape za vijke sa rupom u glavi

- **Materijal: polietilen**
- Odgovara za vijke sa rupom u glavi d = 2,5 mm i d = 3 mm

* **Pogodno za ORSY® pakovanje**



Informacije za naručivanje:

RAL Oznaka	RAL -Nr.	Art.-Nr.	
Čisto bijela	9010	0590 132 2	100/500
Crna	9005	0590 132 3	

- **Materijal: polietilen**
- Veličina: 6 mm x 20 mm
- Isporučuje se u kutiji za skladištenje, veličine 3



ORSY

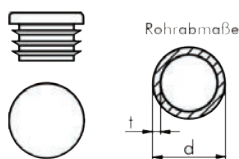

Informacije za naručivanje:

d mm	t mm	Boja	RAL	Art.-Nr.	
20	1,0 - 2,0	Crna	9005	0590 220	50
25	1,0 - 2,0			0590 225	
30	1,0 - 2,0			0590 230	
40	1,0 - 2,0			0590 240	
48	1,5 - 2,5			0590 248	
60	1,5 - 2,5			0590 260	

Pokrivne kape za cijevi

- **Materijal: polietilen LD**
- Boja: crna / siva
- Okrugli oblik glave
- Otporan na habanje i habanje
- Otporan na prskanje; sprečava prodiranje vlage u cevnim strukturama
- Kada koristite poklopce za zatvaranje od bušenja ili urezivanja
- Radne temperature: -50 ° C do + 80 ° C (bez mehaničkog naprezanja)

* **Pogodno za ORSY® pakovanje**

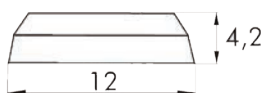

Informacije za naručivanje:

RAL Oznaka	RAL -Nr.	Art.-Nr.	
Čisto bijela	9010	0590 12 125	100/500
Srebrno siva	7001	0590 125 125	
Crna	8005	0590 126 125	
Mahagonij smeđa	8016	0590 128 125	

Pokrivne kape za vijke za prozore

- **Materijal: polietilen**
- Promjer: 12.0 mm
- Visina: 4.2 mm

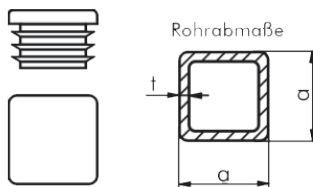

Informacije za naručivanje:

a x a oznaka	t mm	Boja	RAL	Art.-Nr.	
16x16	1,5-2	Crna	9005	0590 216 16	50
20x20				0590 220 20	
25x25				0590 225 25	
30x30				0590 230 30	
40x40				0590 240 40	
50x50				0590 250 50	

Pokrivne kape za kvadratne cijevi

- **Materijal: polietilen LD.**
- Boja: crna / siva
- Ugaoni oblik glave
- Otporan na habanje i habanje
- Zaštićena od prskanja vodom; sprečava prodiranje vlage u cijevne konstrukcije
- Temperature upotrebe: -50 ° C do + 80 ° C (bez mehaničkog naprezanja)

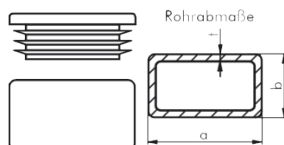
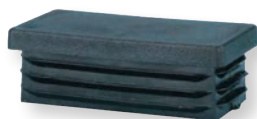

ORSY

Informacije za naručivanje:

a x a oznaka	t mm	Boja	RAL	Art.-Nr.	
30x20	1,5-2	Crna	9005	0590 230 20	50
40x20				0590 240 20	
40x30				0590 240 30	
50x30				0590 250 30	
50x40				0590 260 40	

Pokrivne kape za pravougaone cijevi

- **Materijal: polietilen LD**
- Boja: crna
- Ugaoni oblik glave
- Otporan na habanje i habanje
- Zaštićena od prskanja vodom; sprečava prodiranje vlage u cevne konstrukcije
- Temperature upotrebe: -50 ° C do + 80 ° C (bez mehaničkog naprezanja)

* **Pogodno za ORSY® pakovanje**



Ravna Ø 15mm

Ravna sa pojasom Ø 15mm

ORSY

Informacije za naručivanje:

Tip kape	Opis artikla	Boja	RAL	Art.-Nr.	
Ravna Ø 15 mm	Lećasta glava + Upuštena glava Z3	Bijela	9010	0590 610 001	100/1000
		Siva	7001	0590 610 002	
		Svijetlo smeđa	8001	0590 610 003	
		Tamno smeđa	8016	0590 610 004	
Ravna sa pojasom Ø 15 mm	Lećasta glava + Upuštena glava Z3	Bijela	9010	0590 610 011	
		Siva	7001	0590 610 012	
		Svijetlo smeđa	8001	0590 610 013	
		Tamno smeđa	8016	0590 610 014	
		Crna	9005	0590 610 015	

Pokrivne kape za vijke sa rupom u glavi

• **Materijal: Polietilen**

* **Pogodno za ORSY® pakovanje**



Pokrivne kape za vijke sa rupom u glavi

• **Materijal: Polietilen**
• Odgovara za sve vijke sa TORX prihvatom (2234 130...)

ORSY

Informacije za naručivanje:

Ø mm	Boja	RAL	Opis artikla	Art.-Nr.	
15	Bijela	9010	Pokrivna kapa TX30 za 234	2590 730201C	500
	Pješ.žuta	1002		2590 730207C	
	Oker smeđa	8001		2590 730209C	
	Mahagonij	8016		2590 730211C	

* **Pogodno za ORSY® pakovanje**



Pokrivne kape za vijke sa rupom u glavi

• **Materijal: Polietilen**
• Odgovara za metalnu tiplu za ugradnju stolarije (2910 210...)

ORSY

Informacije za naručivanje:

Ø mm	Boja	RAL	Opis artikla	Art.-Nr.	
16	Bijela	9010	Pokrivna kapa	2590 610011C	500
	Smeđa	-		2590 610013C	
	Tamnospmeđa	-		2590 610014C	
	Crna	9005		2590 610015C	

* **Pogodno za ORSY® pakovanje**



OKOV ZA GRAĐEVINSKU STOLARIJU

BAGLAME

KIIZNI SISTEMI

PUBOR ZA NAMJESTAJ

GRAĐEVINSKA STOLARIJA

1. KVAKA ZA VRATA A2 (krivi oblik)

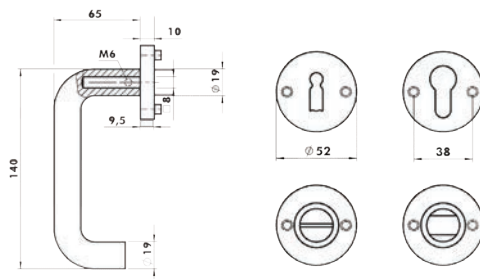

Informacije za naručivanje:

Art.-Nr.		Opise artikla	
8688 15004W	1/20	Kvaka za vrata - krivi oblik	
8688 15001W	1/20	Rozeta za sobna vrata - oblik ključaonice	
8688 15002W	1/20	Rozeta za cilindar bravu	
8688 15003W	1/20	Rozeta za WC/kupatilo sa okretnim dugmetom	

Kvaka za unutrašnja vrata

- **Materijal: Nehrđajući čelik**
- Pričvršćenje kroz krilo vrata
- Najstabilnije pričvršćenje rozete
- Kvaka sa povratnom oprugom
- Omogućava povratak kvake u horizontalni položaj, nakon upotrebe
- Za debljinu vrata od 38 do 42 mm
- Moguća montaža na većinu unutrašnjih vrata na tržištu
- Namijenjeno za sobna, kupatilska, ulazna vrata i vrata poslovnih prostora
- Tip adaptera K

CSP
LINE

2. KVAKA ZA VRATA A2 (polukrivi oblik)

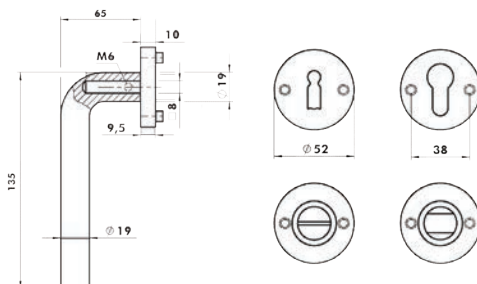

Informacije za naručivanje:

Art.-Nr.		Opise artikla	
8688 15005W	1/20	Kvaka za vrata - polukrivi oblik	
8688 15001W	1/20	Rozeta za sobna vrata - oblik ključaonice	
8688 15002W	1/20	Rozeta za cilindar bravu	
8688 15003W	1/20	Rozeta za WC/kupatilo sa okretnim dugmetom	

Kvaka za unutrašnja vrata

- **Materijal: Nehrđajući čelik**
- Pričvršćenje kroz krilo vrata
- Najstabilnije pričvršćenje rozete
- Kvaka sa povratnom oprugom
- Omogućava povratak kvake u horizontalni položaj, nakon upotrebe
- Za debljinu vrata od 38 do 42 mm
- Moguća montaža na većinu unutrašnjih vrata na tržištu
- Namijenjeno za sobna, kupatilska, ulazna vrata i vrata poslovnih prostora

CSP
LINE

3. KVAKA ZA VRATA A2 (ravni oblik)

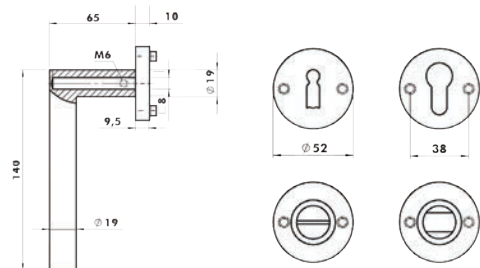

Informacije za naručivanje:

Art.-Nr.		Opise artikla	
8688 15006W	1/20	Kvaka za vrata - ravni oblik	
8688 15001W	1/20	Rozeta za sobna vrata - oblik ključaonice	
8688 15002W	1/20	Rozeta za cilindar bravu	
8688 15003W	1/20	Rozeta za WC/kupatilo sa okretnim dugmetom	

Kvaka za unutrašnja vrata.

- **Materijal: Nehrđajući čelik**
- Pričvršćenje kroz krilo vrata
- Najstabilnije pričvršćenje rozete
- Kvaka sa povratnom oprugom
- Omogućava povratak kvake u horizontalni položaj, nakon upotrebe
- Za debljinu vrata od 38 do 42 mm
- Moguća montaža na većinu unutrašnjih vrata na tržištu
- Namijenjeno za sobna, kupatilska, ulazna vrata i vrata poslovnih prostora

CSP
LINE

4. BRAVA ZA WC/KUPATILO

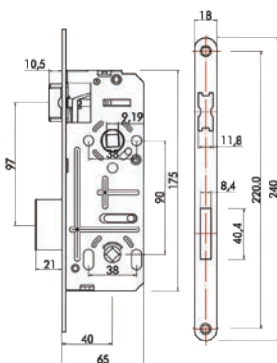

Informacije za naručivanje:

Art.-Nr.		Širina čeonice strane / zaobljena	Površina čeonice strane	Površina jezička i zasuna
8688 150011W	1/50	18mm	niklovano	niklovano

CSP Brava za WC, dva zaključavanja.
Razmak: 90 mm

- Površina čeonice ploče: niklovano
- Namijenjena za drvena vrata sa žlijebom (falcana vrata)
- Univerzalna brava - lijeva/desna
- Promjenom položaja jezička brave prije ugradnje određuje se da li će brava biti desna ili lijeva
- Mogućnost dva zaključavanja
- Zasun izlazi 20 mm iz brave
- Visoka sigurnost
- Zatvoreno kućište brave, cink, niklovano
- Dodatne rupe za ojačanu montažu kvaka i rozeta
- Isporuka sa prihvatnom pločicom za vrata sa falcom

CSP
LINE

5. RUČKA ZA PROZOR AL100

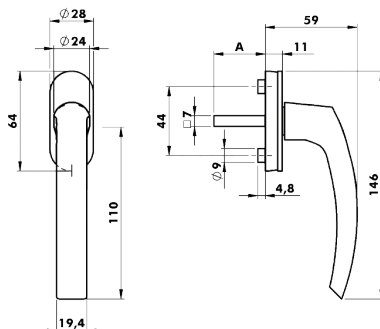

Informacije za naručivanje:

Art.-Nr.		Opis	Površinska obrada (Praškasta lakirana prevlaka)	Dužina trna (A) u mm	Greben Ø(B) u mm
8687 71402W	40/100	Ručka za prozor	bijela RAL 9016	38	10
8687 71412W			smeđa RAL 8019		

CSP Ručka za prozor

- Materijal-aluminij sa plastičnom rozetom u rasteru 90°
- Namijenjena za drvena vrata sa žlijebom (falcana vrata)
- Univerzalna brava - lijeva/desna
- Promjenom položaja jezička brave prije ugradnje određuje se da li će brava biti desna ili lijeva
- Mogućnost dva zaključavanja
- Zasun izlazi 20 mm iz brave
- Zatvoreno kućište brave, cink, niklovano
- Dodatne rupe za ojačanu montažu kvaka i rozeta
- Isporuka sa prihvatnom pločicom za vrata sa falcom

CSP
LINE

6. ANUBA SPOJNICA

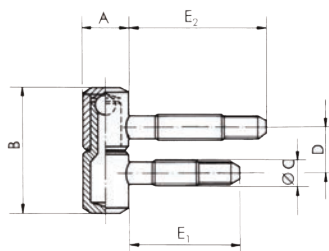
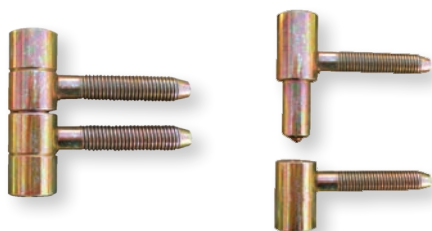

Informacije za naručivanje:

Art.-Nr.		Opis
8686 32024W	50/100/400	Anuba spojnica Ø 16 mm, žuto cinčana
8686 32014W	50/100/400	Anuba spojnica Ø 16 mm, bijelo cinčana
8686 32022W	50/100/400	Anuba spojnica Ø 13 mm, žuto cinčana

2-dijelna Anuba spojnica

- Sa utisnutom kuglicom od čelika
- Dobra svojstva hoda
- Hod bez škripanja
- Oba dijela spojnice za ram i krilo zajedno pakovani

CSP
LINE

OKOVI ZA NAMJEŠTAJ I GRAĐEVINSKU STOLARIJU

Izvod iz programa

2019

ON STOCK!

Würth BH d.o.o.
71240 Hadžići
T +387 33 775 000
F +387 33 775 019
info@wurth.ba
www.wurth.ba

© by Würth BH d.o.o.
Štampano u Bosni i Hercegovini.
Sva prava zadržana.
Odgovoran za sadržaj:
Odj.PCM/Berina Malanović-Mehmedspahić
Redakcija: Odj.DTP/Sead Pokrkljć

Naknadno štampanje, uključujući i djelimično, samo uz odobrenje.
DM-WDTP-SP-DŠ-AG-110-07/19
Štampano na ekološkom papiru.

Zadržavamo pravo na izmjene na proizvodu koje sa naše tačke gledišta služe poboljšanju kvaliteta a sve to bez ikakve prethodne najave ili saopštenja. Slike mogu biti slike primjera, koje po izgledu mogu odstupati od izgleda isporučene robe. Zadržavamo pravo na greške, za štamparske greške ne pruzimamo odgovornost. Vrijede naši opšti uslovi poslovanja.

